

# Embossed Panels Catalog

แผ่นปั๊มูน วัสดุสำหรับกรุตกแต่ง  
Embossed Panels For Decorative Cladding.

2025

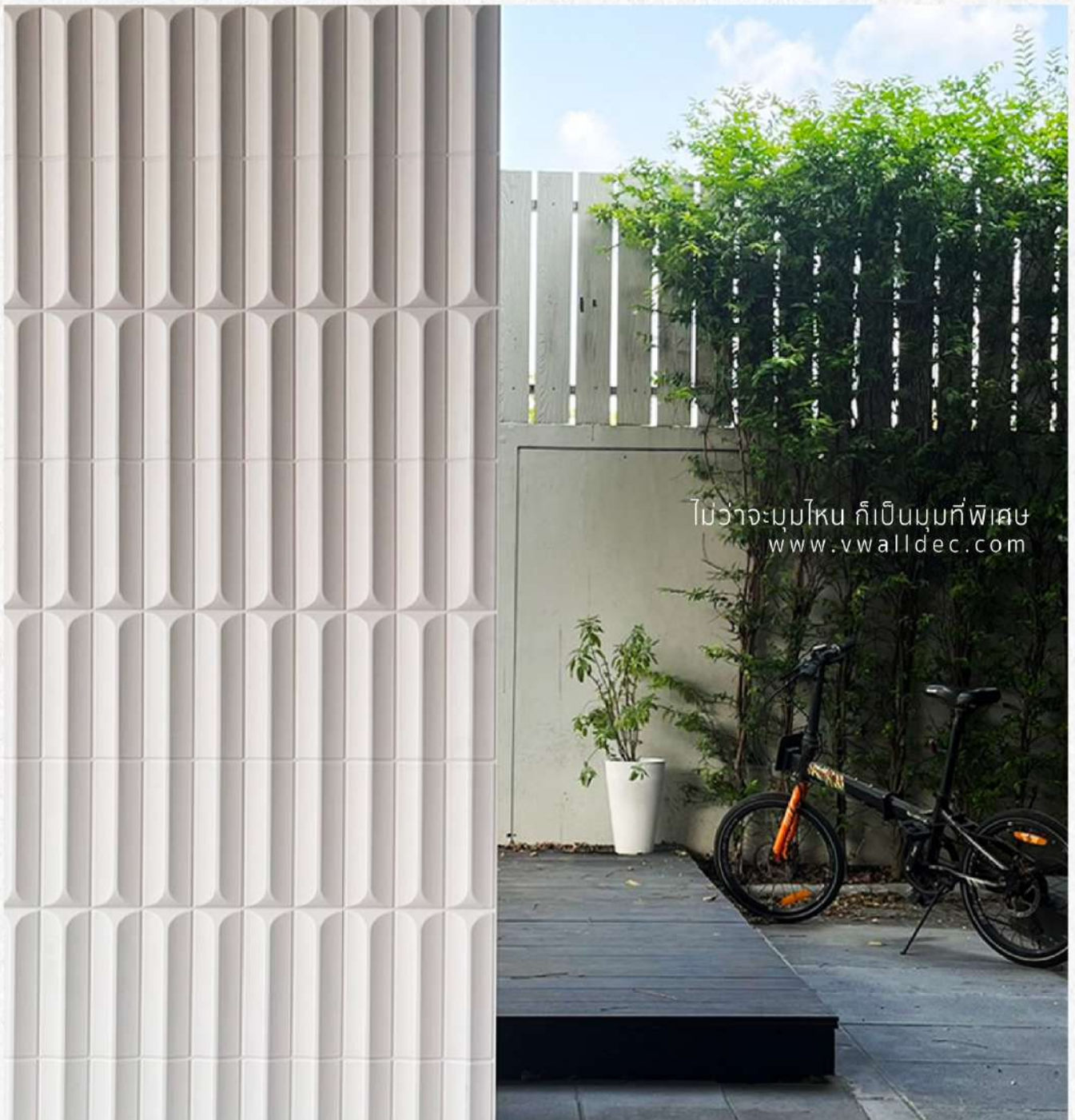

# บริษัท วิชั่น สเปซ จำกัด







ผลิต และจำหน่าย  
สินค้าประเภทวัสดุตกแต่งต่าง ได้แก่

1. แผ่นเซาะร่อง (Grooved Panels)
2. แผ่นปั้มบุบ (Embossed Panels)
3. แผ่นจลุลาย (Cut-Out Panels)

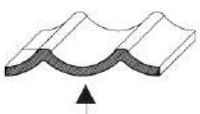
สำหรับงานผนัง,  
ฝ้าเพดาน และงานเฟอร์นิเจอร์  
สำหรับใช้งานตกแต่งทั้งภายใน และภายนอก

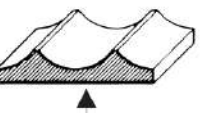
มีหลายวัสดุ หลากหลายรูปแบบ ให้ผู้ออกแบบได้เลือกใช้  
อีกทั้งการติดตั้งง่าย, ติดตั้งไว ,คุ้มค่า กับผู้รับเหมา

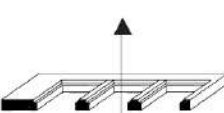

ประเภทสินค้า	สีจากวัสดุ	ทำสี	กรุ้มโค้ง	น้ำหนักเบา	กันน้ำ	กันปลวก	ภายใน	ภายนอก
<b>แผ่นปั้มบุบ</b>  ● พีวีซี ● พีวีซีลายไม้ (ไมท์โฮลค / วอนท์/คาร์คโฮลค) หลังแผ่นบุบ - เว้า		ทา/พ่น -	อยู่ที่ รูนลาย อยู่ที่ รูนลาย	● ●	● ●	● ●	● ●	● กิ่งภายนอก
<b>แผ่นเซาะร่อง</b>  ● ไม้Hmr ● ไม้สนอเมริกา ● ไม้เรตโฮลค หลังแผ่นเรียบ		ทา/พ่น เคลือบ ฟอก/ย้อม เคลือบ ฟอก/ย้อม	อยู่ที่ รูนลาย อยู่ที่ รูนลาย อยู่ที่ รูนลาย	อยู่ที่ ความหนาไม้ ● ●	ทนชั้นสูง - -	- - -	● ● ●	กิ่งภายนอก - -
<b>แผ่นจลุลาย</b>  ● พีวีซี ● พีวีซีลายไม้ (ไมท์โฮลค / วอนท์/คาร์คโฮลค) ● ไม้Hmr ● ไม้สนอเมริกา ● ไม้เรตโฮลค ทะลุ หน้า-หลัง เห็นทั้ง 2 ด้าน		ทา/พ่น - ทา/พ่น เคลือบ ฟอก/ย้อม เคลือบ ฟอก/ย้อม	- - - - -	● ● อยู่ที่ ความหนาไม้ ● ●	● ● ทนชั้นสูง - -	- - - - -	● ● ● ● ●	● กิ่งภายนอก กิ่งภายนอก - -



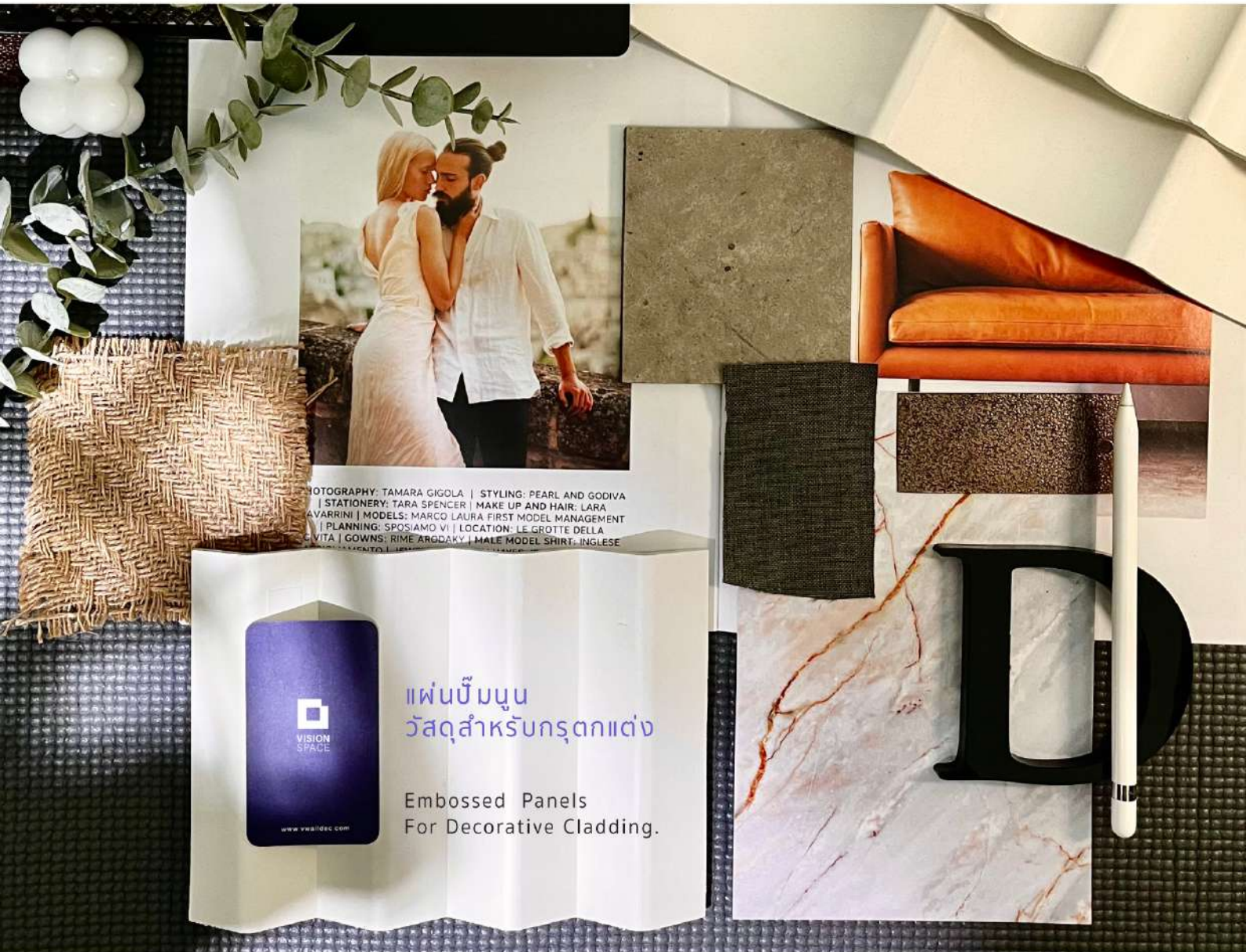



# แผ่นปั๊มบุบ (Embossed Panels)

- กันปลวก
- น้ำหนักเบา
- ติดตั้งง่าย
- ไม่ลามไฟ



## ดั้งเดิม

- วัสดุ : พีวีซีหนา 5 มม.
- สี : สีขาวดั้งเดิมจากวัสดุ



แผ่นสูงขึ้น  
รอยต่อลดลง

Note

## สังเกต

มีค่า โมล\* สำหรับขึ้นลายใหม่  
ไม่รวมวัสดุแผ่นปั๊มบุบ

ค่า โมล\*

ขนาดมาตรฐาน : ก 1100 x ส 2300 มม.  
ราคา\*ก่อนบวก

4,500 บาท  
/โมล/ลาย

ค่า โมล\*

แผ่นสูง : ก 1100 x ส 2850 มม.  
ราคา\*ก่อนบวก

5,500 บาท  
/โมล/ลาย

ขนาดมาตรฐาน : ก 1100 x ส 2300 มม.  
ราคา\*ก่อนบวก

2,190 บาท  
/แผ่น

แผ่นสูง : ก 1100 x ส 2850 มม.  
ราคา\*ก่อนบวก

2,790 บาท  
/แผ่น



(ไวท์โอ๊ค)

(วอนัท)

(ดาร์คโอ๊ค)



แผ่นสูงขึ้น  
รอยต่อลดลง

- +** เพิ่ม Add On **ลายไม้**
- - 
  -

ขนาดมาตรฐาน : ก 1100 x ส 2300 มม.  
ราคา\*ก่อนบวก

2,890 บาท  
/แผ่น

แผ่นสูง : ก 1100 x ส 2850 มม.  
ราคา\*ก่อนบวก

3,590 บาท  
/แผ่น



**รหัสสินค้า : EP-PW-001**  
ขนาด : ก 1000 x ส 2000 มม.

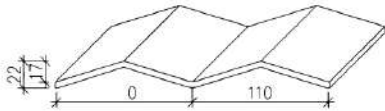

**รหัสสินค้า : EP-PW-002**  
ขนาด : ก 1000 x ส 2000 มม.



**รหัสสินค้า : EP-PW-004**  
ขนาด : ก 1000 x ส 2000 มม.

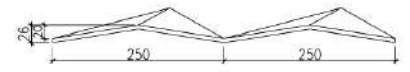

**รหัสสินค้า : EP-PW-006**  
ขนาด : ก 1000 x ส 2000 มม.

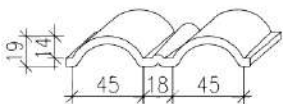

**รหัสสินค้า : EP-PW-007**  
ขนาด : ก 1000 x ส 2165 มม.



**รหัสสินค้า : EP-PW-008**  
ขนาด : ก 1100 x ส 2300 มม.





รหัสสินค้า : EP-PW-009  
ขนาด : ก 1100 x ส 2300 มม.

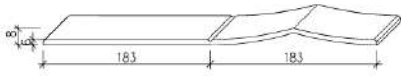

รหัสสินค้า : EP-PW-010  
ขนาด : ก 1000 x ส 2000 มม.

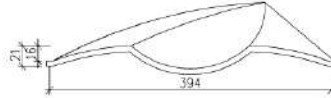

รหัสสินค้า : EP-PW-011  
ขนาด : ก 957 x ส 2260 มม.

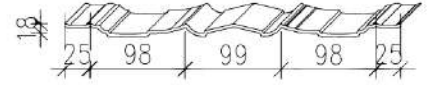

รหัสสินค้า : EP-PW-012  
ขนาด : ก 1000 x ส 2000 มม.

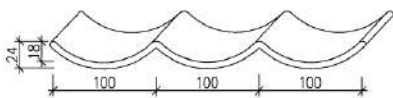

รหัสสินค้า : EP-PW-013  
ขนาด : ก 1000 x ส 2300 มม.

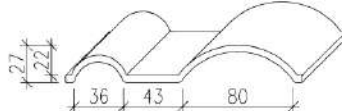

รหัสสินค้า : EP-PW-014  
ขนาด : ก 1000 x ส 2300 มม.

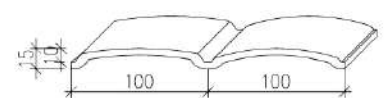





**รหัสสินค้า : EP-PW-015**  
ขนาด : ก 1000 x ส 2200 มม.

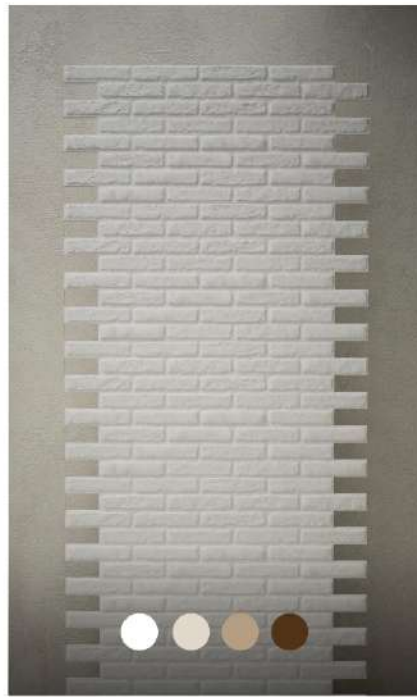
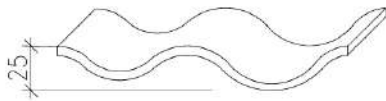

**รหัสสินค้า : EP-PW-016**  
ขนาด : ก 1030 x ส 2300 มม.

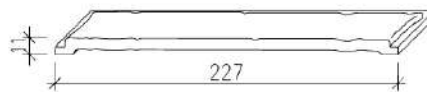

**รหัสสินค้า : EP-PW-017(20x10)**  
ขนาด : ก 1110 x ส 2300 มม.  
ขนาด : ก 1110 x ส 2850 มม.

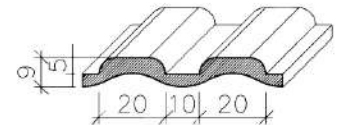

**รหัสสินค้า : EP-PW-018**  
ขนาด : ก 1000 x ส 2300 มม.



**รหัสสินค้า : EP-PW-019**  
ขนาด : ก 1100 x ส 2300 มม.  
ขนาด : ก 1100 x ส 2850 มม.

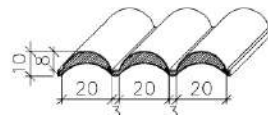

**รหัสสินค้า : EP-PW-019(30x3)**  
ขนาด : ก 1100 x ส 2300 มม.  
ขนาด : ก 1100 x ส 2850 มม.

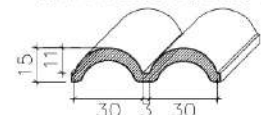



**รหัสนี้สินค้า : EP-PW-020(50)**

ขนาด : ก 1100 x ส 2300 มม.  
ขนาด : ก 1100 x ส 2850 มม.

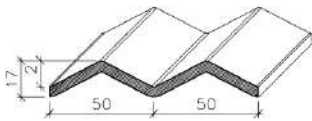

**รหัสนี้สินค้า EP-PW-022**

ขนาด : ก 1100 x ส 2300 มม.  
ขนาด : ก 1100 x ส 2850 มม.

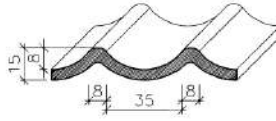

**รหัสนี้สินค้า EP-PW-022(100x8)**

ขนาด : ก 1080 x ส 2300 มม.  
ขนาด : ก 1100 x ส 2850 มม.

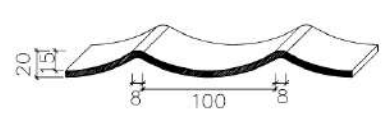

**รหัสนี้สินค้า : EP-PW-024**

ขนาด : ก 1100 x ส 2300 มม.  
ขนาด : ก 1100 x ส 2850 มม.

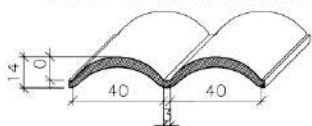

**รหัสนี้สินค้า : EP-PW-024random**

ขนาด : ก 1100 x ส 2300 มม.  
ขนาด : ก 1100 x ส 2850 มม.

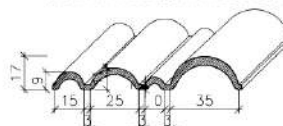

**รหัสนี้สินค้า : EP-PW-025**

ขนาด : ก 1100 x ส 2300 มม.  
ขนาด : ก 1100 x ส 2850 มม.

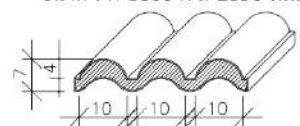





รหัสสินค้า : EP-PW-026  
ขนาด : ก 1100 x ส 2300 มม.

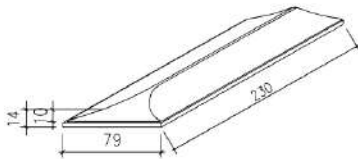

รหัสสินค้า : EP-PW-027  
ขนาด : ก 1000 x ส 2263 มม.

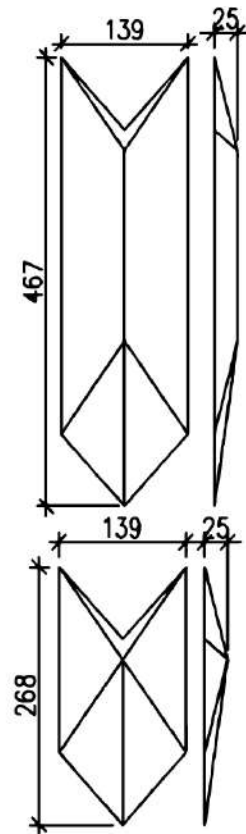

รหัสสินค้า : EP-PW-028  
ขนาด : ก 1100 x ส 2300 มม.  
ขนาด : ก 1100 x ส 2850 มม.

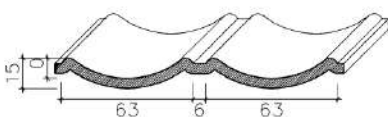

รหัสสินค้า : EP-PW-029  
ขนาด : ก 1100 x ส 2850 มม.

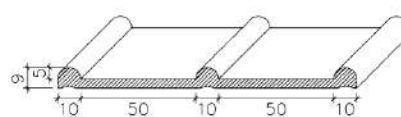

รหัสสินค้า : EP-PW-030  
ขนาด : ก 1100 x ส 2300 มม.  
ขนาด : ก 1100 x ส 2850 มม.

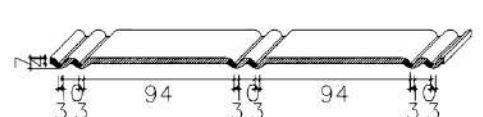

# การติดตั้งแผ่นปียมูน สำหรับงานภายนอก

## แบบโครงคร่าวเหล็ก

- 1 - โครงคร่าวเหล็กกล่อง ขนาด 1.2x1.2 นิ้ว ขึ้นไป
- 2 - ยิงกาวตะปูลงบนโครงเหล็กก่อน  
จึงติดตั้ง แผ่นปียมูน โดยยิงยึดตัวแผ่นด้วยสกรู
- 3 - ยิงสกรูให้จมลงแผ่น  
และเก็บโป๊วปิดหัวสกรู และขัดให้เรียบร้อย

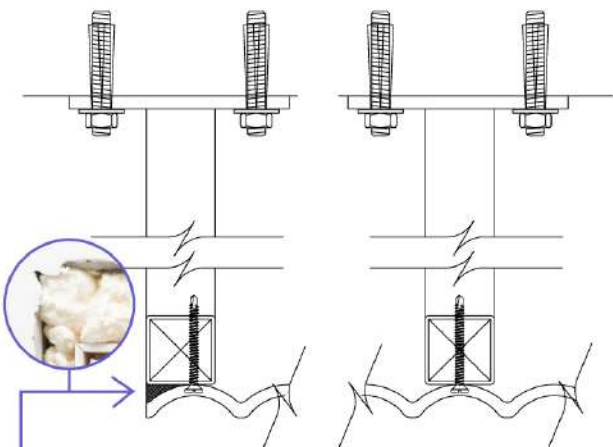

- 4 - การเก็บงานบริเวณขอบแผ่น ใช้PUโฟม  
ฉีดให้เต็มร่อง และรอแห้ง  
ส่วนเกินของโฟม ใช้คัตเตอร์กรีดออก  
และเก็บโป๊ว ปิดขอบทับอีกครั้ง

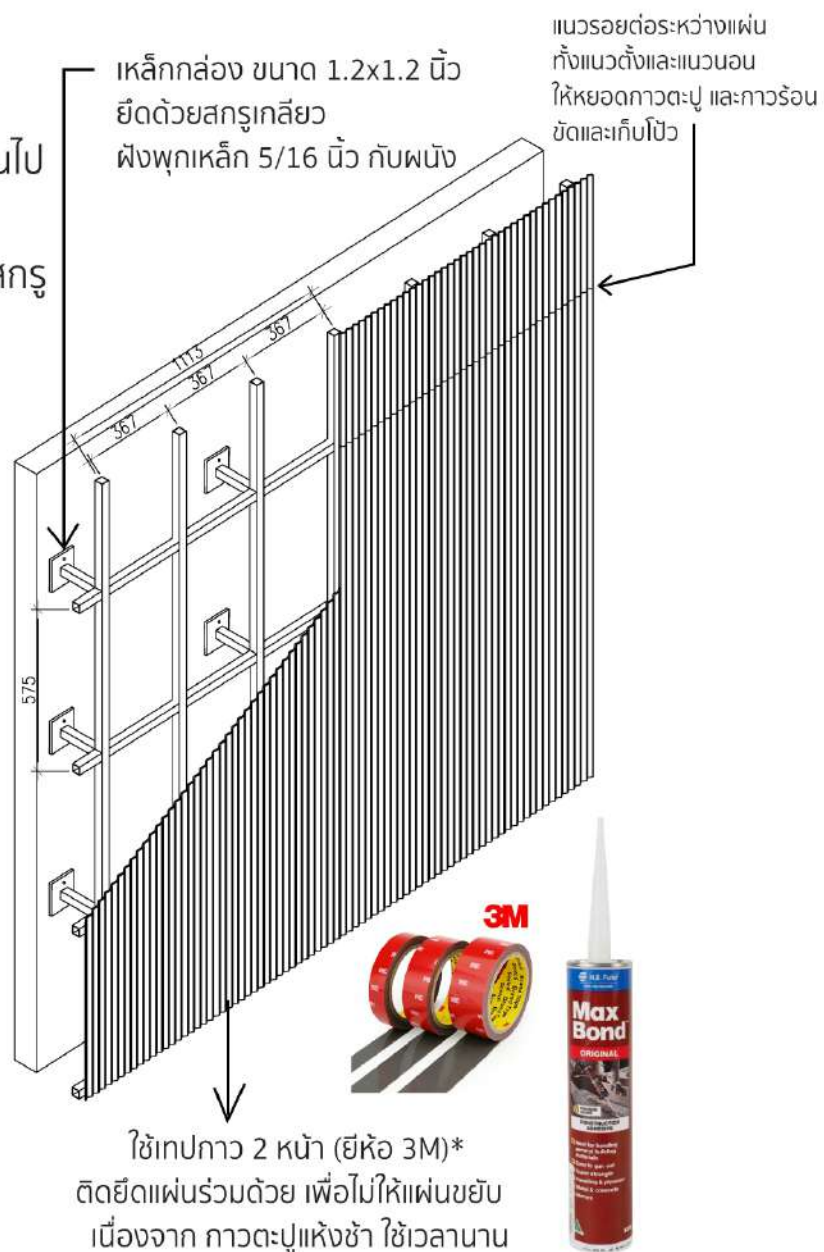





# การติดตั้งแผ่นปื้มนูน สำหรับงานภายใน



## แบบไม่มีโครงคร่าว

กรุบนผนังเบา / ผนังคอนกรีต

ผนังเรียบเสมอ  
และ ไม่เอียง

- 1 - ทำความสะอาดผนัง ก่อนติดตั้ง
- 2- หลังแผ่นวัสดุ ในส่วนที่นูนสัมผัสกับผนัง ให้ติดเทปกาว 2 หน้า และยิงกาวตะปู เป็นระยะ ๆ ให้ทั่วแผ่น และยกติดตั้ง
- 3- แนวนรอยต่อระหว่างแผ่น ทั้งแนวตั้งและแนวนอน ให้หยอดกาวตะปู และกาวร้อน ชัดและเก็บโป๊ว



ใช้เทปกาว 2 หน้า (ยี่ห้อ 3M)\* ติดยึดแผ่นร่วมกับผนัง เพื่อไม่ให้แผ่นขยับ เนื่องจาก กาวตะปูแห้งช้า ใช้เวลานาน

## แบบมีโครงคร่าว

โครงไม้ / ซิไลน

แนวนรอยต่อระหว่างแผ่น ทั้งแนวตั้งและแนวนอน ให้หยอดกาวตะปู และกาวร้อน ชัดและเก็บโป๊ว

ยึดด้วยสกรูเกลียว ฟิงพุกในผนัง

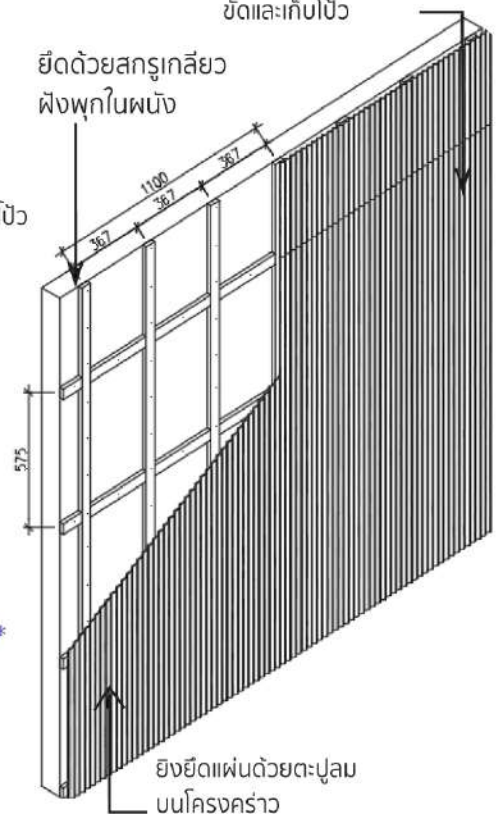

ยิงยึดแผ่นด้วยตะปูลม บนโครงคร่าว



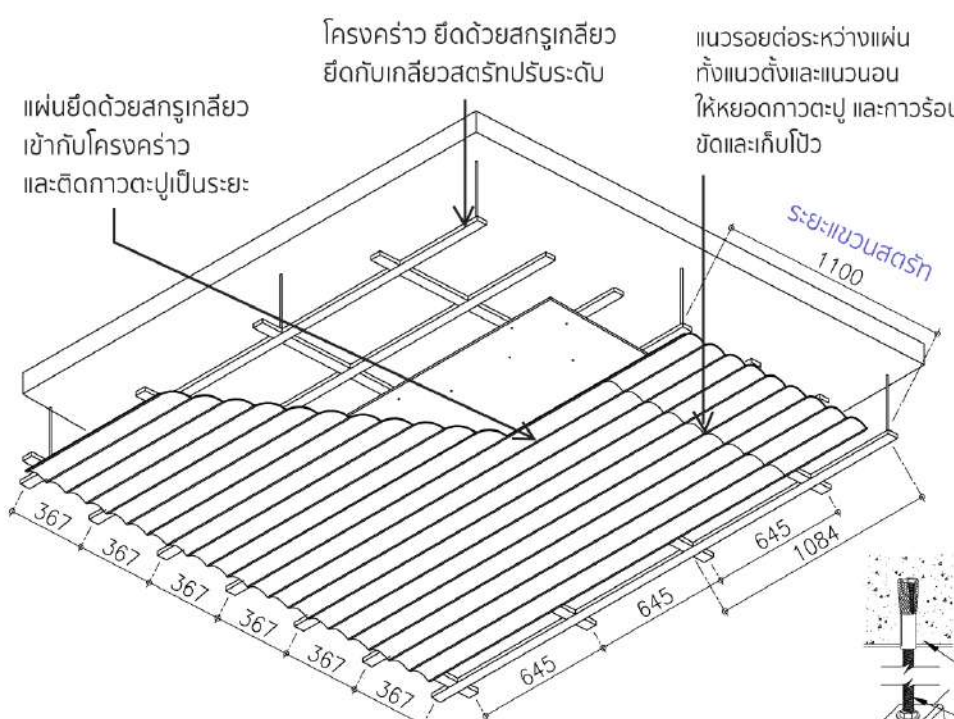

**แบบโครงไม้**

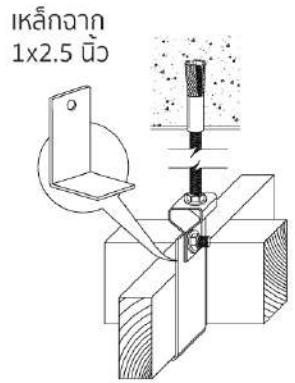

**แบบโครงซีไลน์**



**การติดตั้ง แผ่นปัดฝุ่น  
กรุฝ้าเพดาน**



# การติดตั้ง แผ่นปื้มนูน กรุหน้าบาน

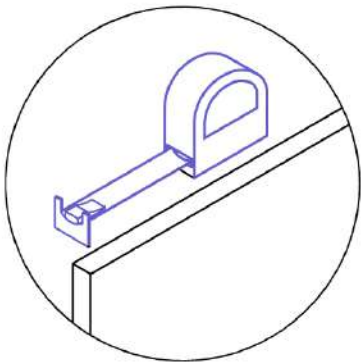

วัดขนาดหน้าบาน

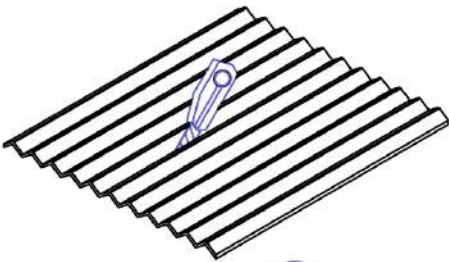

ตัดแผ่นวัสดุให้พอดีกับหน้าบาน

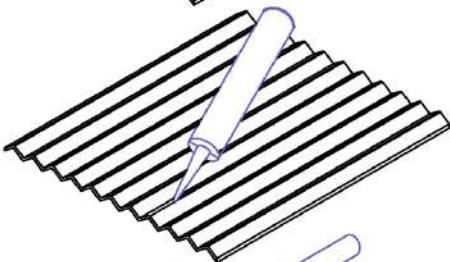

ทากาวตะปูด้านหลังแผ่น

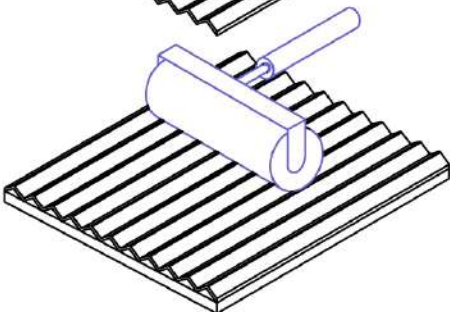

ประกบแผ่น กับหน้าบาน  
มุม , ขอบแผ่น ยึงกาวตะปู  
และหยอดกาวร้อน

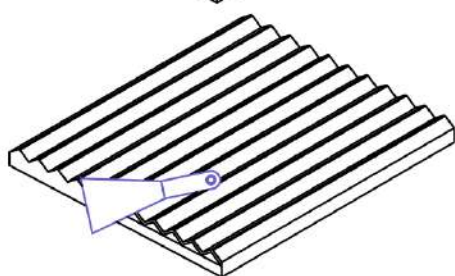

ป้อนเหล็กปิดขอบให้เรียบ  
ขัดแล้ว และเตรียมทำสีต่อไป

# การติดตั้ง แผ่นปั๊มบุ กรุเข้าโค้ง

วัสดุเข้าโค้งได้\*  
ขึ้นอยู่กับรุ่นลาย

(ไวท์โอ๊ค)

(วอนัท)

(ดาร์คโอ๊ค)

(ดั้งเดิม)

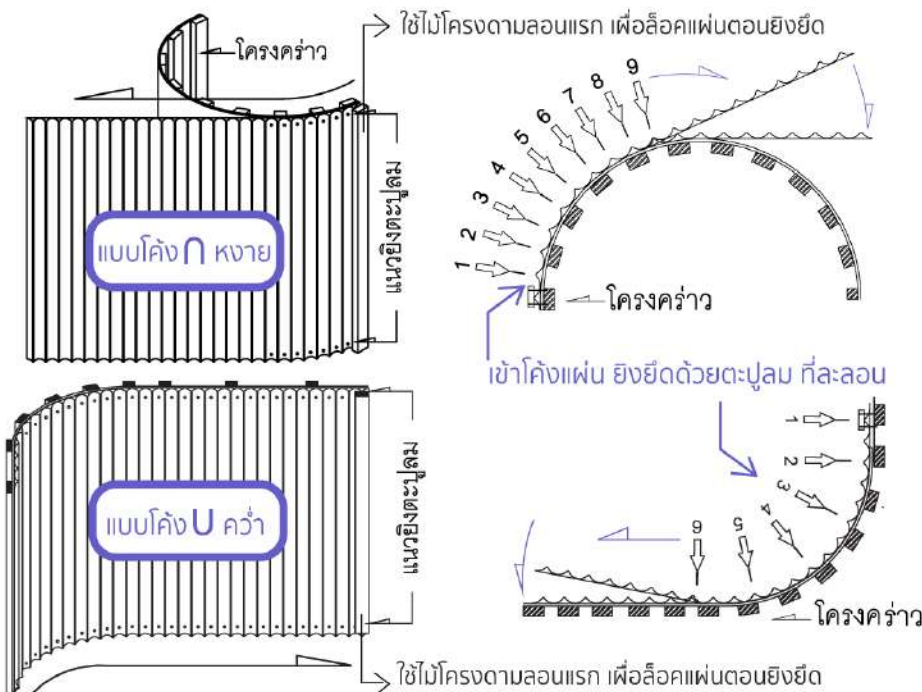

- ใช้ไม้โครงตามยึดลอนแรกไว้
- ค่อย ๆ ดัดแผ่น และยิงตะปูลมไปที่ละลอน ใส่กาวตะปู เป็นระยะ
- แนวรอยต่อระหว่างแผ่น ทั้งแนวตั้งและแนวนอน ให้หยอดกาวตะปู และกาวร้อน ชัดและเก็บผิว



\* แผ่นปั๊มบุ ใช้ไดร์ร้อนช่วย จะตัดเข้าโค้ง ได้ง่ายขึ้น





แผ่นปั๊มูนตั้งเดิม

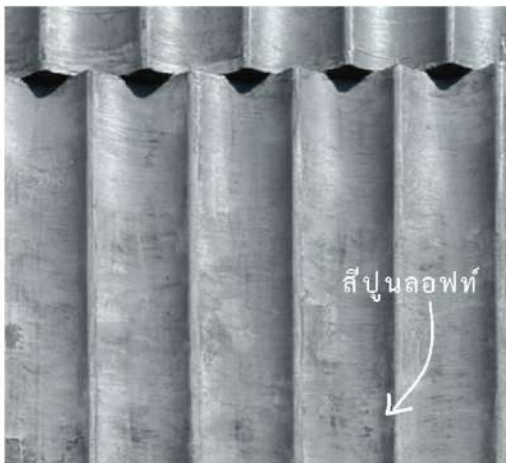

สีปูนลอฟท์



สีกิ่งเงากิ่งดำ



แผ่นปั๊มูนพีวีซีลายไม้



(ไวท์โอ๊ค)

# Decor Ideas

ตัวอย่าง การใช้แผ่นปั๊มูน (กรุตกแต่งผนัง, ฝ้าเพดาน และงานเฟอร์นิเจอร์)

แบบดั้งเดิม เหมาะกับงานทำสีทั่วไป หรือ ต้องการเน้นTexture เช่น งานพ่นทราย ,งานใช้สี Loft เป็นต้น  
แบบลายไม้ เหมาะกับงานที่ต้องการโชว์ลายไม้ ให้โทนสีอบอุ่น เน้นความเป็นธรรมชาติ



(วอนัท)



(ดาร์คโอ๊ค)

# ข้อมูลทางเทคนิคแผ่นปียมูน



กันน้ำ



กันปลวก



น้ำหนักเบา



ติดตั้งง่าย



ไม่ลามไฟ

## TECHNICAL DATA SHEET

**Product name: PVC celuka foam board**

**Thickness: 5mm 0.6density**

Properties	Unit	Value
Tensile Strength	MPa	10-14
Tensile Elasticity Modulus	MPa	1200-1450
Bending Intensity	MPa	10-14
Bending Elasticity Modulus	MPa	1000-1200
Compressive Strength (range of elasticity)	N/MM2	60-80
Impact Intensity	Kj/m2	10-12
Breakage Elongation	%	15-20
Shore Hardness D.	DPH	30-35D
Water Absorption	%	<1.7
Vicar Softening Point	°C	59
Thermal Conductivity	W/m K	0.06-0.07
Fire Classification		Class A
Life Span		>50 years

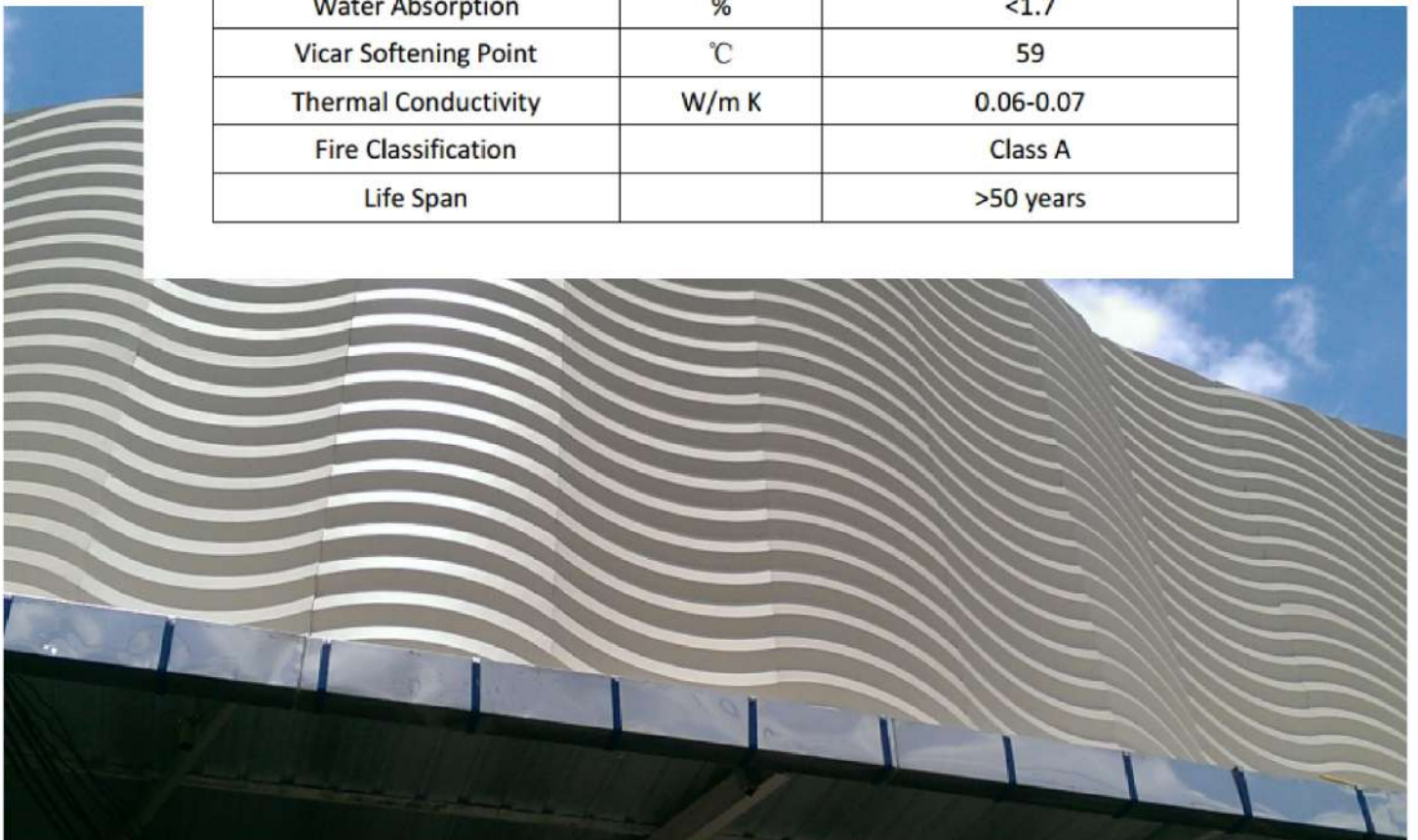





@visionspace



visionspaceTH

